

INO-80

Fenster - Vertikalschnitt

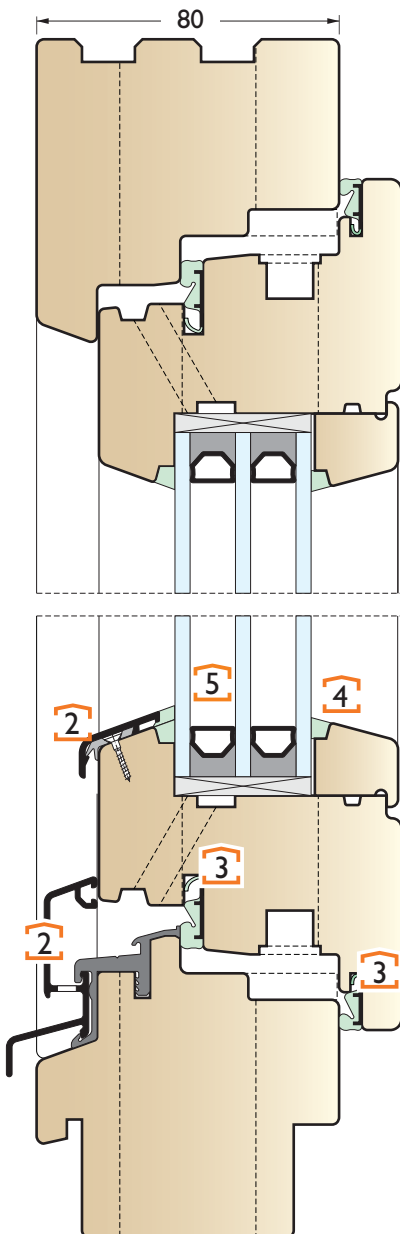

1 KONSTRUKTION

Die Profile der ISARHOLZ- Holzfenster in der Stärke von 80 mm entsprechen dem Standard nach DIN 68121. Die Profile sind dreischichtverleimt. Der Klebstoff gehört zu der Gruppe D4 nach EN 204 und EN 14257.

HOLZART

Sie erhalten ISARHOLZ-Holzfenster in Fichte, Kiefer, Lärche, Eiche und Meranti.

BESCHLAG

ISARHOLZ-Design- Fenster werden mit dem ROTO NT Beschlag in Silber mit zu der Farbe der jeweiligen Oberfläche passenden Abdeckkappen ausgerüstet (zertifizierte Tragkraft 150 kg).

2 REGENSCHIENEN

Die thermisch getrennte Alu-Regenschutzschiene ist der Form der Fenster angepasst.

3 DICHTUNG

dauerelastische Dichtungen mit einem weichen Kern, harter Ummantelung und glatter Oberfläche, sie sind schmutzunempfindlich.

4 SILIKON

Die Farbe der elastischen anstrichverträglichen Versiegelungen wird der Farbe der Fensteroberfläche angepasst.

5 VERGLASUNG

Dreifachglas mit einem Wärmedurchgangskoeffizient auch bis $U_g=0,5$ W/m^2K .



Wärmedurchgangs- Koeffizient

| INO-80 (Nadelholz) | | |
|--------------------|------------------|----------------|
| $U_f - W/m^2K$ | $U_g - W/m^2K$ | $U_w - W/m^2K$ |
| 1,2 | 1,1 (TGI) | 1,2 |
| | 1,0 (TGI) | 1,2 |
| | 0,7 (TGI) | 0,96 |
| | 0,5 (TGI) | 0,83 |

| INO-80 (thermo modifizierte Holz Fichte) | | |
|--|------------------|----------------|
| $U_f - W/m^2K$ | $U_g - W/m^2K$ | $U_w - W/m^2K$ |
| 1,0 | 0,7 (TGI) | 0,90 |
| | 0,5 (TGI) | 0,76 |

Die Legende

$U_f - W/m^2K$ Wärmedurchgangskoeffizient des Profiles nach EN ISO 10077-2.

$U_g - W/m^2K$ Wärmedurchgangskoeffizient der Verglasung.

$U_w - W/m^2K$ Wärmedurchgangskoeffizient des Fensters nach EN ISO 10077-1.

Holzfenster Varianten

| AUSFÜHRUNG | INO-80 |
|----------------------------------|--------|
| Fenster und Fenstertüren | ⊕ |
| Festelemente | ⊕ |
| Parallel-Schiebe-Kipp-Element | ⊕ |
| Hebe-Schiebe-Element | ⊕ |
| Falt-Schiebe-Element | ⊕ |
| Nach außen öffnende Fenstertüren | ⊕ |

Die Legende ⊕ - möglich ⊗ - nicht möglich

INO-80 Soft A

Fenster - Vertikalschnitt

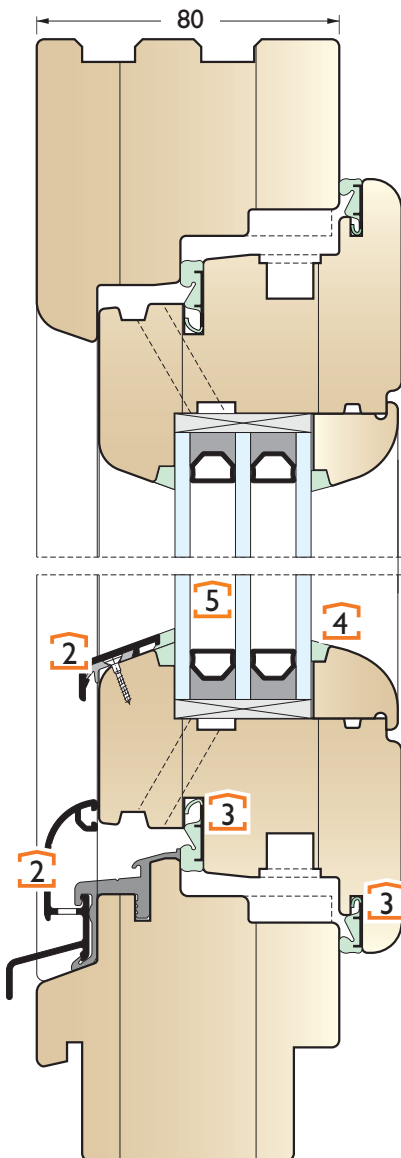

1 KONSTRUKTION

Die Profile der ISARHOLZ- Holzfenster in der Stärke von 80 mm entsprechen dem Standard nach DIN 68121. Die Profile sind dreischichtverleimt. Der Klebstoff gehört zu der Gruppe D4 nach EN 204 und EN 14257.

HOLZART

Sie erhalten ISARHOLZ-Holzfenster in Fichte, Kiefer, Lärche, Eiche und Meranti.

BESCHLAG

ISARHOLZ-Design- Fenster werden mit dem ROTO NT Beschlag in silber mit zu der Farbe der jeweiligen Oberfläche passenden Abdeckkappen ausgerüstet (zertifizierte Tragkraft 150 kg).

2 REGENSCHIENEN

Die thermisch getrennte Alu-Regenschutzschiene ist der Form der Fenster angepasst.

3 DICHTUNG

dauerelastische Dichtungen mit einem weichen Kern, harter Ummantelung und glatter Oberfläche, sie sind schmutzunempfindlich.

4 SILIKON

Die Farbe der elastischen anstrichverträglichen Versiegelungen wird der Farbe der Fensteroberfläche angepasst.

5 VERGLASUNG

Dreifachglas mit einem Wärmedurchgangskoeffizient auch bis $U_g=0,5$ W/m^2K .



Wärmedurchgangs- Koeffizient

| INO-80 Soft A (Nadelholz) | | |
|---------------------------|----------------|----------------|
| $U_f - W/m^2K$ | $U_g - W/m^2K$ | $U_w - W/m^2K$ |
| 1,2 | 1,1 (TGI) | 1,2 |
| | 1,0 (TGI) | 1,2 |
| | 0,7 (TGI) | 0,96 |
| | 0,5 (TGI) | 0,83 |

Die Legende

$U_f - W/m^2K$ Wärmedurchgangskoeffizient des Profils nach EN ISO 10077-2.

$U_g - W/m^2K$ Wärmedurchgangskoeffizient der Verglasung.

$U_w - W/m^2K$ Wärmedurchgangskoeffizient des Fensters nach EN ISO 10077-1.

Holzfenster Varianten

| AUSFÜHRUNG | INO-80 Soft A |
|----------------------------------|---------------|
| Fenster und Fenstertüren | ⊕ |
| Festelemente | ⊕ |
| Parallel-Schiebe-Kipp-Element | ⊕ |
| Hebe-Schiebe-Element | ⊕ |
| Falt-Schiebe-Element | ⊕ |
| Nach außen öffnende Fenstertüren | ⊕ |

Die Legende ⊕ - möglich ⊗ - nicht möglich

INO-80 Soft B

Fenster - Vertikalschnitt

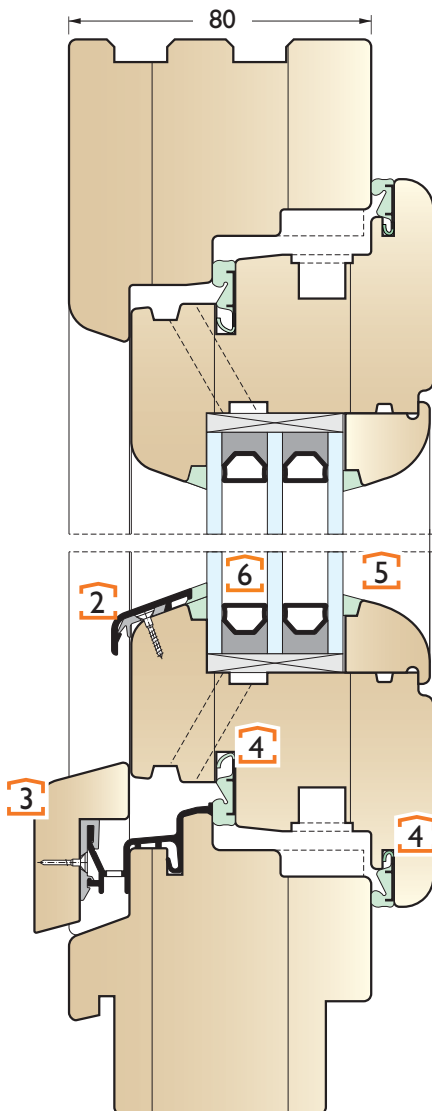

1 KONSTRUKTION

Die Profile der ISARHOLZ- Holzfenster in der Stärke von 80 mm entsprechen dem Standard nach DIN 68121. Die Profile sind dreischichtverleimt. Der Klebstoff gehört zu der Gruppe D4 nach EN 204 und EN 14257.

HOLZART

Sie erhalten ISARHOLZ-Holzfenster in Fichte, Kiefer, Lärche, Eiche und Meranti.

BESCHLAG

ISARHOLZ-Design- Fenster werden mit dem ROTO NT Beschlag in silber mit zu der Farbe der jeweiligen Oberfläche passenden Abdeckkappen ausgerüstet (zertifizierte Tragkraft 150 kg).

2 REGENSCHIENEN

Regenschutzschiene und Flügelabdeckschiene in verschiedenen Farbtönen und mit Endkappen serienmäßig.

3 HOLZREGENSCHIENEN

Holzfenster mit weichen Linien und mit einer Holzleiste überdecker Regenschutzschiene, die dem Fenster von außen ein natürliches Aussehen ermöglicht.

4 DICHTUNG

dauerelastische Dichtungen mit einem weichen Kern, harter Ummantlung und glatter Oberfläche, sie sind schmutzunempfindlich.

5 SILIKON

Die Farbe der elastischen anstrichverträglichen Versiegelungen wird der Farbe der Fensteroberfläche angepasst.

6 VERGLASUNG

Dreifachglas mit einem Wärmedurchgangskoeffizient auch bis $U_g=0,5$ W/m^2K .



Wärmedurchgangs- Koeffizient

| INO-80 Soft B (Nadelholz) | | |
|---------------------------|----------------|----------------|
| $U_f - W/m^2K$ | $U_g - W/m^2K$ | $U_w - W/m^2K$ |
| 1,2 | 1,1 (TGI) | 1,2 |
| | 1,0 (TGI) | 1,2 |
| | 0,7 (TGI) | 0,96 |
| | 0,5 (TGI) | 0,83 |

Die Legende

$U_f - W/m^2K$ Wärmedurchgangskoeffizient des Profils nach EN ISO 10077-2.

$U_g - W/m^2K$ Wärmedurchgangskoeffizient der Verglasung.

$U_w - W/m^2K$ Wärmedurchgangskoeffizient des Fensters nach EN ISO 10077-1.

Holzfenster Varianten

| AUSFÜHRUNG | INO-80 Soft B |
|----------------------------------|---------------|
| Fenster und Fenstertüren | ⊕ |
| Festelemente | ⊕ |
| Parallel-Schiebe-Kipp-Element | ⊕ |
| Hebe-Schiebe-Element | ⊕ |
| Falt-Schiebe-Element | ⊕ |
| Nach außen öffnende Fenstertüren | ⊗ |

Die Legende ⊕ - möglich ⊗ - nicht möglich

INO-80 Stil A

Fenster - Vertikalschnitt

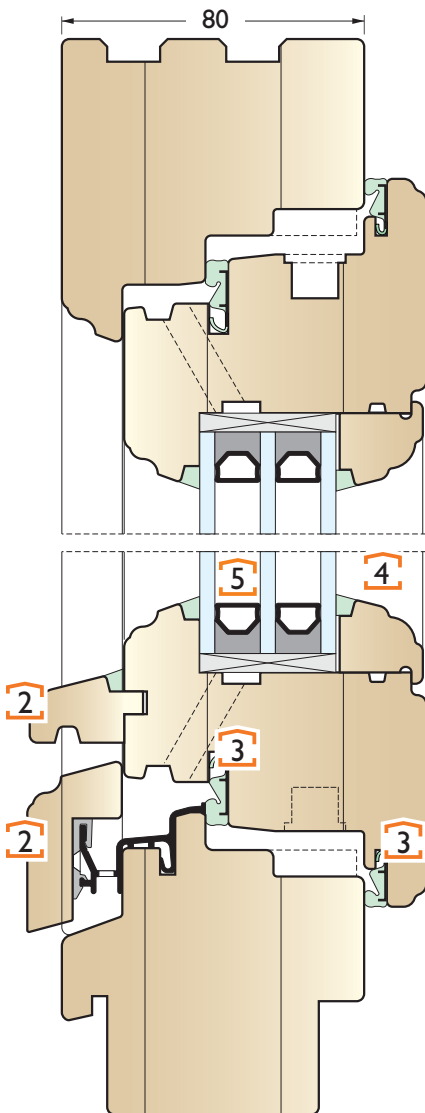

1 KONSTRUKTION

Die Profile der ISARHOLZ- Holzfenster in der Stärke von 80 mm entsprechen dem Standard nach DIN 68121. Die Profile sind dreischichtverleimt. Der Klebstoff gehört zu der Gruppe D4 nach EN 204 und EN 14257.

2 HOLZART

Sie erhalten ISARHOLZ-Holzfenster in Fichte, Kiefer, Lärche, Eiche und Meranti.

3 BESCHLAG

ISARHOLZ-Design- Fenster werden mit dem ROTO NT Beschlag in silber mit zu der Farbe der jeweiligen Oberfläche passenden Abdeckkappen ausgerüstet (zertifizierte Tragkraft 150 kg).

2 HOLZREGENSCHIENEN

Holzfenster mit Holzregenschiene ist stilistisch vollendet und harmoniert besonders gut mit alten Gebäuden, die unter Denkmalschutz stehen.

3 DICHTUNG

dauerelastische Dichtungen mit einem weichen Kern, harter Ummantelung und glatter Oberfläche, sie sind schmutzunempfindlich.

4 SILIKON

Die Farbe der elastischen anstrichverträglichen Versiegelungen wird der Farbe der Fensteroberfläche angepasst.

5 VERGLASUNG

Dreifachglas mit einem Wärmedurchgangskoeffizient auch bis $U_g=0,5$ W/m^2K .



Wärmedurchgangs- Koeffizient

| INO-80 Stil A (Nadelholz) | | |
|---------------------------|----------------|----------------|
| $U_f - W/m^2K$ | $U_g - W/m^2K$ | $U_w - W/m^2K$ |
| 1,2 | 1,1 (TGI) | 1,2 |
| | 1,0 (TGI) | 1,2 |
| | 0,7 (TGI) | 0,96 |
| | 0,5 (TGI) | 0,83 |

Die Legende

$U_f - W/m^2K$ Wärmedurchgangskoeffizient des Profils nach EN ISO 10077-2.

$U_g - W/m^2K$ Wärmedurchgangskoeffizient der Verglasung.

$U_w - W/m^2K$ Wärmedurchgangskoeffizient des Fensters nach EN ISO 10077-1.

Holzfenster Varianten

| AUSFÜHRUNG | INO-80 Stil A |
|----------------------------------|---------------|
| Fenster und Fenstertüren | ⊕ |
| Festelemente | ⊕ |
| Parallel-Schiebe-Kipp-Element | ⊕ |
| Hebe-Schiebe-Element | ⊕ |
| Falt-Schiebe-Element | ⊗ |
| Nach außen öffnende Fenstertüren | ⊕ |

Die Legende ⊕ - möglich ⊗ - nicht möglich

INO-80 Stil B

Fenster - Vertikalschnitt

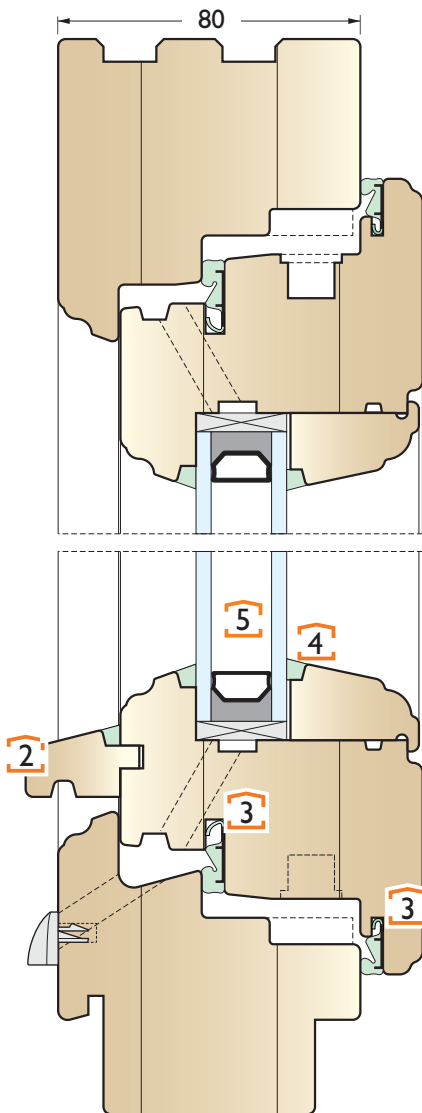

1 KONSTRUKTION

Die Profile der ISARHOLZ- Holzfenster in der Stärke von 80 mm entsprechen dem Standard nach DIN 68121. Die Profile sind dreischichtverleimt. Der Klebstoff gehört zu der Gruppe D4 nach EN 204 und EN 14257.

2 HOLZART

Sie erhalten ISARHOLZ-Holzfenster in Fichte, Kiefer, Lärche, Eiche und Meranti.

3 BESCHLAG

ISARHOLZ-Design- Fenster werden mit dem ROTO NT Beschlag in Silber mit zu der Farbe der jeweiligen Oberfläche passenden Abdeckkappen ausgerüstet (zertifizierte Tragkraft 150 kg).

2 HOLZREGENSCHIENEN

Holzfenster mit Holzregenschiene ist stilistisch vollendet und harmonisiert besonders gut mit alten Gebäuden, die unter Denkmalschutz stehen.

3 DICHTUNG

dauerelastische Dichtungen mit einem weichen Kern, harter Ummantelung und glatter Oberfläche, sie sind schmutzunempfindlich.

4 SILIKON

Die Farbe der elastischen anstrichverträglichen Versiegelungen wird der Farbe der Fensteroberfläche angepasst.

5 VERGLASUNG

Dreifachglas mit einem Wärmedurchgangskoeffizient auch bis $U_g=0,5$ W/m^2K .



Wärmedurchgangs- Koeffizient

| INO-80 Stil B (Nadelholz) | | |
|---------------------------|------------------|----------------|
| $U_f - W/m^2K$ | $U_g - W/m^2K$ | $U_w - W/m^2K$ |
| 1,2 | 1,1 (TGI) | 1,2 |
| | 1,0 (TGI) | 1,2 |
| | 0,7 (TGI) | 0,96 |
| | 0,5 (TGI) | 0,83 |

Die Legende

$U_f - W/m^2K$ Wärmedurchgangskoeffizient des Profils nach EN ISO 10077-2.

$U_g - W/m^2K$ Wärmedurchgangskoeffizient der Verglasung.

$U_w - W/m^2K$ Wärmedurchgangskoeffizient des Fensters nach EN ISO 10077-1.

Holzfenster Varianten

| AUSFÜHRUNG | INO-80 Stil B |
|----------------------------------|---|
| Fenster und Fenstertüren |  |
| Festelemente |  |
| Parallel-Schiebe-Kipp-Element |  |
| Hebe-Schiebe-Element |  |
| Falt-Schiebe-Element |  |
| Nach außen öffnende Fenstertüren |  |

Die Legende  - möglich  - nicht möglich

TYPENÜBERSICHT

Fenster und Fenstertüren

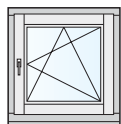

TYP 01
Fenster DK
einflügelig

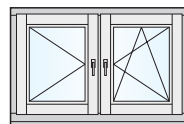

TYP 01-01
Fensterstruktur D-DK
mit Setzholz 110 mm
zweiflügelig-symmetrisch

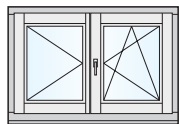

TYP 06
Stulpfenster D-DK
zweiflügelig-symmetrisch

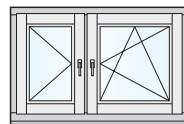

TYP 01-01
Fensterstruktur D-DK
mit Setzholz 110 mm
zweiflügelig-asymmetrisch

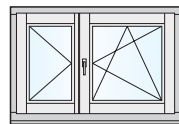

TYP 07
Stulpfenster D-DK
zweiflügelig-asymmetrisch

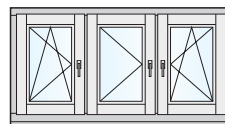

TYP 01-01-01
Fensterstruktur DK-D-DK
mit 2 Setzholzern 110 mm
dreiflügelig-symmetrisch

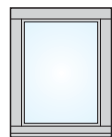

TYP 08
Fixfenster

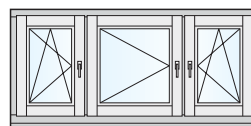

TYP 01-01-01
Fensterstruktur DK-D-DK
mit 2 Setzholzern 110 mm
dreiflügelig-asymmetrisch



TYP 09
Fixfenstertür

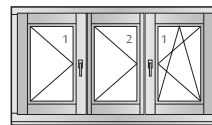

TYP 01-01-01A
Fensterstruktur D-D-DK ohne
Setzholzern, dreiflügelig
symmetrisch oder asymmetrisch

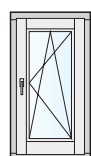

TYP 11
Fenstertür DK
einflügelig

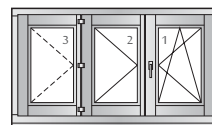

TYP 01-01-01 C
Fensterstruktur D-D-DK ohne
Setzholzern, dreiflügelig
symmetrisch oder asymmetrisch

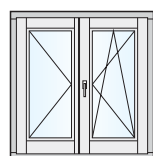

TYP 12
Stulpfenstertür D-DK
zweiflügelig-symmetrisch

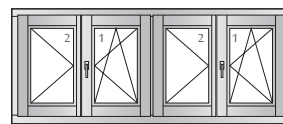

TYP 06-06
Stulpfensterstruktur D-DK-D-DK mit
Setzholz 110 mm, vierflügelig
symmetrisch - asymmetrisch

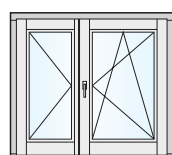

TYP 13
Stulpfenstertür D-DK
zweiflügelig-asymmetrisch

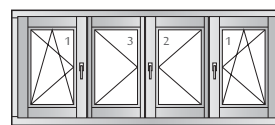

TYP 01-06-01A
Fensterstruktur DK-D-D-DK ohne
Setzholzern, vierflügelig
symmetrisch oder asymmetrisch

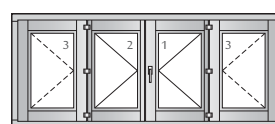

TYP 01-06-01B
Fensterstruktur D-D-D-D ohne
Setzholzern, vierflügelig
symmetrisch oder asymmetrisch

Parallel-Schiebe-Kipp-Element

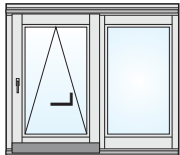

TYP 14 PSK
Parallel Schiebekipptür
einteilig, zweiflügelig

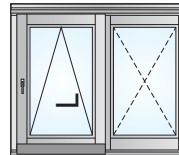

TYP 14 PSK F
Parallel Schiebekipptür
einteilig, zweiflügelig

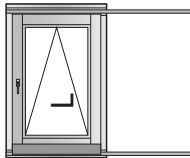

TYP 14 PSK-A
Parallel Schiebekipptür
einteilig, einflügelig



TYP 14 PSK-B
Parallel Schiebekipptür
einteilig, dreiflügelig

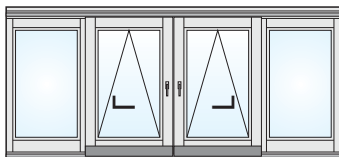

TYP 14 PSK-C
Parallel Schiebekipptür
zweiteilig, vierflügelig

Hebe-Schiebe-Element

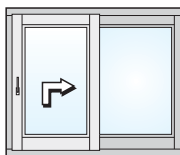

TYP 18 HS
Hebeschiebetür
einteilig, 1x Flügel,
1x Fix

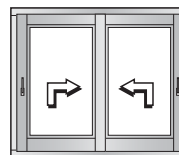

TYP 18 HS-D
Hebeschiebetür
einteilig, 2x Flügel,

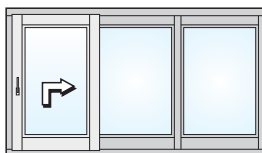

TYP 18 HS-A
Hebeschiebetür
einteilig, 1x Flügel,
2 x Fix

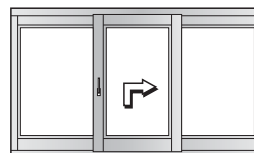

TYP 18 HS-G
Hebeschiebetür
einteilig, 1x Flügel,
2 x Fix

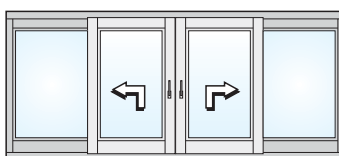

TYP 18 HS-C
Hebeschiebetür
einteilig, 2 x Flügel,
2 x Fix

Falt-Schiebe-Element

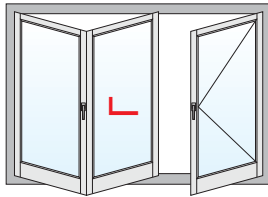

TYP 321 FT
TYP 312 FT
dreiflügelig

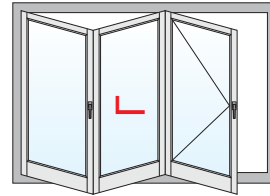

TYP 330 FT
TYP 303 FT
dreiflügelig

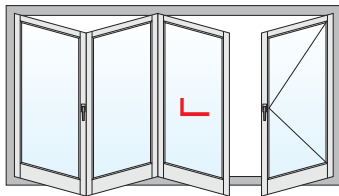

TYP 431 FT
TYP 413 FT
vierflügelig

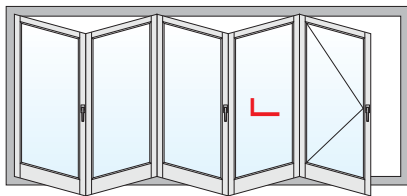

TYP 550 FT
TYP 505 FT
fünfflügelig

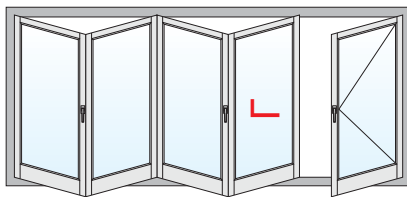

TYP 541 FT
TYP 514 FT
fünfflügelig

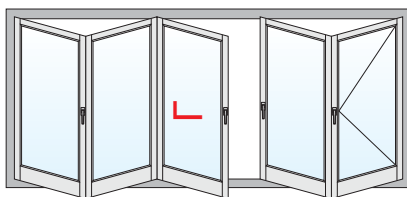

TYP 532 FT
TYP 523 FT
fünfflügelig

SONDERFORMEN

Schräge Fenster

P1

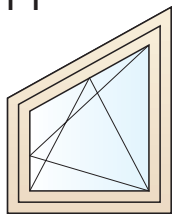

P2

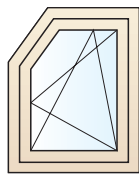

P3

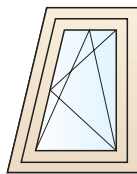

P4

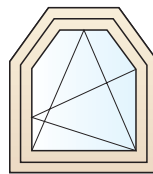

P5

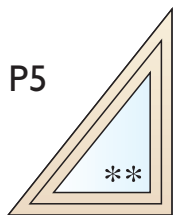

P5A

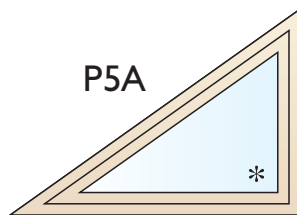

P6



P7

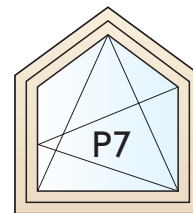

P8

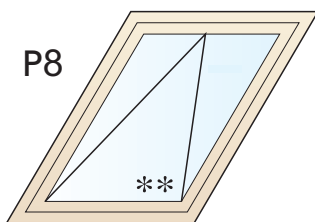

* nur DREH oder FIX

** nur KIPP oder FIX

SONDERFORMEN

Segmentbogen und Rundbogen-Fenster

P9

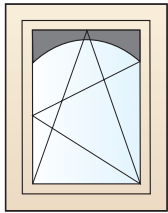

P9A

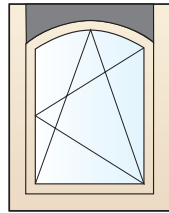

P11

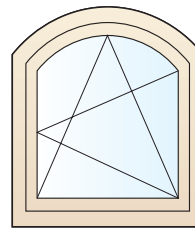

P12

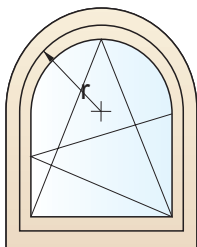

P13

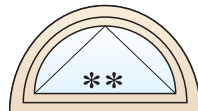

P14

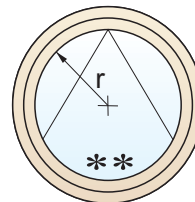

P14A

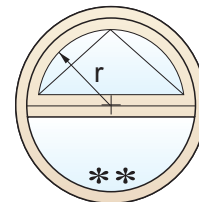

P15

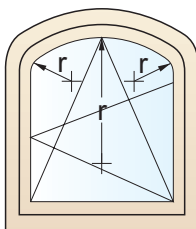

* nur DREH oder FIX

** nur KIPP oder FIX